



ООО «Элегия»

Россия, Новгородская обл., 174411
г. Боровичи, ул. Железнодорожников, 22
Тел/факс: (81664)2-0911, 2-6929
Http://www.elegia-mebel.ru

ИНСТРУКЦИЯ ПО СБОРКЕ СТОЛ – ТУМБА С ЯЩИКОМ Нижние секции № 6-10

Высота секций – 850 мм
Ширина секций – 900 мм
Глубина секций – 600 мм

Комплектовочная ведомость деталей

| № дет. | Наименование | Ширина секций | | | | | | |
|--------|-------------------------|---------------|---------|---------|------|---------|---------|------|
| | | 300мм | 400мм | 500мм | К-во | 600мм | 800мм | К-во |
| 1,2 | Щит боковой | 706x475 | 706x475 | 706x475 | 2 | 706x475 | 706x475 | 2 |
| 3 | Щит нижний | 267x475 | 367x475 | 467x475 | 1 | 567x475 | 767x475 | 1 |
| 4 | Полка | 265x470 | 365x470 | 465x470 | 1 | 565x470 | 765x470 | 1 |
| 5 | Рейка опорная передняя | 267x100 | 367x100 | 467x100 | 1 | 567x100 | 767x100 | 2 |
| 6 | Рейка опорная задняя | 267x85 | 367x85 | 467x85 | 1 | 567x85 | 767x85 | 1 |
| 7 | Планка цокольная * | 300x100 | 400x100 | 500x100 | 1 | 600x100 | 800x100 | 1 |
| 8 | Задняя стенка | 703x296 | 703x396 | 703x496 | 1 | 703x596 | 703x796 | 1 |
| 9,10 | Фасад-дверь | 560x296 | 560x396 | 560x496 | 1 | 560x296 | 560x396 | 2 |
| 11 | Фасад ящика | 137x296 | 137x396 | 137x496 | 1 | 137x296 | 137x396 | 2 |
| 12 | Перегородка | - | - | - | - | 125x475 | 125x475 | 2 |
| 13 | Дно метабокса | 446x236 | 446x336 | 446x436 | 1 | 446x236 | 446x336 | 2 |
| 14 | Задняя стенка метабокса | 67x236 | 67x336 | 67x436 | 1 | 67x236 | 67x336 | 2 |
| 15 | Столешница | 600x300 | 600x400 | 600x500 | 1 | 600x600 | 600x800 | 1 |

* Не комплектуется с опорой Валмакс Н100

Комплектовочная ведомость фурнитуры

| № поз. | Наименование | Кол-во, шт. (для Опоры кухонной) | | Кол-во, шт. (для Опоры Валмакс) | |
|--------|-----------------------------|-------------------------------------|-----------|------------------------------------|-----------|
| | | 300,400,500мм | 600,800мм | 300,400,500мм | 600,800мм |
| 1 | Ручка | 2 | 4 | 2 | 4 |
| 2 | Винт М 4x20 | 4 | 8 | 4 | 8 |
| 3 | Шайба спец 31 | 4 | 8 | 4 | 8 |
| 4 | Комплект метабокса 86x450мм | 1 | 2 | 1 | 2 |
| 5 | Петля накладная 110 | 2 | 4 | 2 | 4 |
| 6 | Планка петли | 2 | 4 | 2 | 4 |
| 7 | Саморез 6,3x13 | 4 | 8 | 4 | 8 |
| 8 | Стяжка-саморез 7x50 | 8 | 16 | 8 | 16 |
| 9 | Заглушка стяжки | 8 | 10 | 8 | 10 |
| 10 | Полкодержатель | 4 | 4 | 4 | 4 |
| 11 | Шкант 8x30 | 12 | 14 | 12 | 14 |
| 12 | Саморез 3,5x16 | 46 | 72 | 42 | 68 |
| 13 | Шуруп 3x18 | 30 | 40 | 26 | 36 |
| 14 | Нога-опора кухонная | 4 | 4 | - | - |
| 15 | Болт М 10x40 | 4 | 4 | - | - |
| 16 | Клипса | 2 | 2 | - | - |
| 17 | Наконечник | 2 | 2 | - | - |
| 18 | Амортизатор | 2 | 4 | 2 | 4 |
| 19 | Стяжка межсекционная | 2 | 2 | 2 | 2 |
| 20 | Заглушки Д5 | 2 | 4 | 2 | 4 |
| 21 | Саморез 3,5x40 | 4 | 4 | 4 | 4 |
| 22 | Ключ шестигранный | 1 | 1 | 1 | 1 |
| 23 | Опора Валмакс Н100 | - | - | 4 | 4 |
| 24 | Заглушка самоклеющаяся D18 | - | - | 4 | 4 |





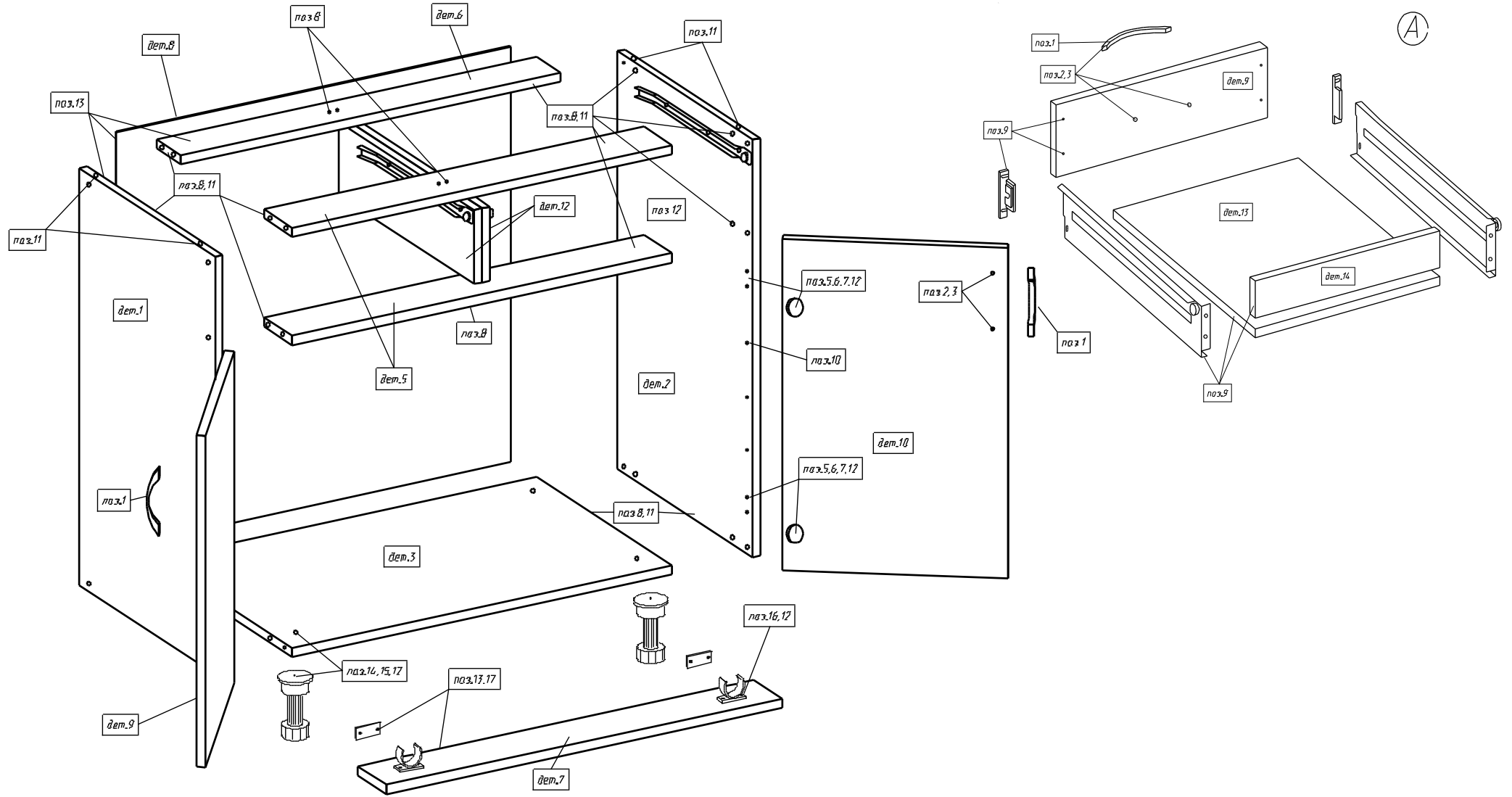

ПОСЛЕДОВАТЕЛЬНОСТЬ СБОРКИ

- Запрессуйте с клеем ПВА шканты (поз.11) в щит нижний (дет. 3), рейки опорные (дет. 5,6) и торцы щитов боковых (дет.1,2).
- Приверните планки петель (поз.6) к боковым щитам (дет.1,2) или к одному из щитов (в секциях с одиночными дверями, выбрав направление открывания) саморезами 6,3x13 (поз.7).
- Приверните направляющие метабокса к боковым щитам (дет.1,2) и перегородкам (дет.12) саморезами 3,5x16 (поз.12), таким образом, чтобы накладки совпали со вторыми, большими по диаметру отверстиями в направляющих.
- Приверните ноги-опоры (поз.14) к щиту нижнему (дет.3) болтом М 10x40 (поз.15) и саморезами 3,5x16 (поз.12).
Для опоры Валмакс:
- Приверните опоры Валмакс (поз.23) к щиту нижнему (дет.3) саморезами 3,5x16 (поз.12). Лишние отверстия закройте заглушками (поз.24).
- Приверните к планке цокольной (дет.7) наконечники (поз.17) шурупом 3x18 (поз.13) и клипсы (поз.16) саморезом 3,5x16 (поз.12).
- Соберите корпус, скрепляя детали стяжкой - саморезом 7x50 (поз.8).
- Проверьте по диагоналям прямоугольность корпуса и закрепите заднюю стенку (дет.8) шурупами 3x18 (поз.13) к торцам деталей: 1,2,3,6.
- Установите перегородки (дет.12) и закрепите их к рейкам опорным (дет.5,6) стяжкой-саморезом 7x50 (поз.8).
- Установите столешницу (дет.15) на шканты с клеем ПВА и закрепите саморезами 3,5x40 (поз.21) через рейки опорные (дет.5,6).
- Соберите ящики. Приверните стенки метабокса к дну (дет.13) и задней стенке (дет.14) саморезами 3,5x16 (поз.12); приверните замки к фасадам ящиков (дет.11) саморезами 3,5x16 (поз.12). К фасадам приверните ручки (поз.1) винтом М4x20 (поз.2) через шайбы (поз.3) и установите фасады на боковины.
- Приверните петли (поз.5) к дверям (дет.9,10) или одной двери (в секциях с одиночными дверями) саморезами 3,5x16 (поз.12), закрепите ручки (поз.1) винтами с шайбами (поз.2,3).
✓ Из-за универсального исполнения дверей Вам необходимо выбрать направления их открывания и досверлить намеченные для ручки отверстия с обратной стороны двери. Отверстия оставшиеся свободными закройте заглушками (поз.20).
- Вставьте ящики в корпус тумбы. Отрегулируйте зазоры вверх/вниз, перемещая замок на боковинах и влево/вправо, перемещая фасад по пазовым отверстиям замка.
- Навесьте двери. Окончательная регулировка зазоров производится после установки всех секций на место.
- Приклейте амортизаторы (поз.18) к фасадам на углы в местах притвора.
- Вставьте цокольную планку (дет.7).
- Установите полкодержатели (поз.10) на удобном уровне, вложите полку (дет.4).
 - Заглушки (поз.9) на стяжки (поз.8) рекомендуем ставить только на отдельно стоящие секции и внешние стороны набора.
 - Для скрепления секций между собой рекомендуем использовать стяжку межсекционную (поз.19). Для этого точно совместите бока смежных секций и просверлите отверстия Ø 5 мм; плотно стяните бока.

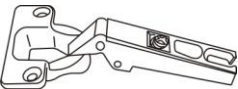
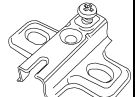
Чтобы предохранить детали корпуса от воды, рекомендуем стыки между столешницами, вдоль настольного плинтуса, между раковиной и столешницей герметизировать силиконовыми герметиками.

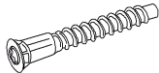
СХЕМА СБОРКИ ТУМБЫ С ЯЩИКАМИ-МЕТАБОКСАМИ

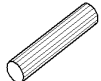

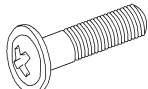
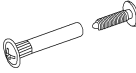
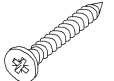
| | | | | | | | | | | | |
|--|---|---|---|---|--|---|---|---|---|---|---|
|  |  |  |  |  |  |  |  |  |  |  |  |
| 2 | 5 | 6 | 7 | 8 | 9 | 10 | 11 | 12 | 15 | 19 | 21 |