



**ООО «Элегия»**

Россия, Новгородская обл., 174411  
г. Боровичи, ул. Железнодорожников, 22  
Тел/факс: (81664)2-0911, 2-6929  
Http://www.elegia-mebel.ru



ИНСТРУКЦИЯ ПО СБОРКЕ

## Шкаф для одежды (880x430, h-1820 мм.)

### Комплектовочная ведомость фурнитуры

№ поз.	Название	Ед. изм.	Кол-во
1	Заглушка конфир.	шт.	18
2	Ключ конфирматный	шт.	1
3	Штанга выдвижная L=352	шт.	1
4	Стяжка СМ-2 7x50	шт.	18
5	Шкант 8x30	шт.	12
6	Шуруп 3x18	шт.	57
7	Наконечник № 506	шт.	6
8	Амортизатор 8 x 16	шт.	4
9	Ручка 128 мм Скоба глянец	шт.	2
10	Петля наклад 110 с доводчиком	шт.	8
11	Саморез 6,3x13 с потайголовой	шт.	16
12	Саморез 3,5x16	шт.	20
13	Подвеска изд. 495	шт.	2
14	Саморез 3,5x30	шт.	4
15	Стяжка МС 4x30-40	шт.	2
16	Шайба спец (31)	шт.	4
17	Винт 4x20	шт.	4

### Комплектовочная ведомость деталей

№ дет.	Название	Кол-во, шт.	Размер, мм	
1	Щит боковой правый	1	1820	410
2	Щит боковой левый	1	1820	410
3	Щит горизонтальный	2	847	410
4	Ребро жесткости	1	200	847
5	Задняя стенка ДВП	2	1745	436
6	Фасад левый	1	1746	436
7	Фасад правый	1	1746	436
8	Щит нижний	1	847	410
9	Цоколь	1	70	847

### ПОДГОТОВКА К СБОРКЕ

















Перед сборкой освободить щиты от упаковки, проверить комплектность пакета согласно ведомости и внимательно ознакомиться с инструкцией по сборке. Упаковку сохранить до окончания сборки. Сборка должна производиться на ровном полу, покрытом тканью или бумагой. При сборке избегайте неосторожных ударов и излишних усилий, соблюдайте порядок и сборки и следуйте пунктам описания.

**\*\*\*Закрепить шкаф к стене при помощи подвески(поз.13).**

**\*\*\*Прикрутите шкафы между собой стяжкой межсекционной (поз.15).**

### Описание сборки

1. Запрессуйте шканты (поз.5) в торцевые отверстия щитов (дет.3,4,8), расположенные ближе к центру.
2. К нижним торцам щитов боковых (дет.1,2) и цоколю (дет.9) приверните наконечники (поз.7) шурупами 3x18 (поз.6).
3. К щитам (дет.1,2) приверните планки петель (поз.10) евровинтами 6,3x13 (поз.11).
4. Соберите каркас шкафа соединив детали 1,2 с деталями 3,4,8 стяжкой-саморезом 7x50 (поз.4) при помощи ключа шестигранного (поз.2).
5. Закрепите заднюю стенку (дет.5) с помощью шурупов (поз.6) и соединительного профиля, предварительно проверив прямоугольность корпуса.
6. К щиту (дет.3) приверните штангу выдвижную (поз.3) саморезами (поз.12).
7. Установка фасада-двери. К фасаду (дет.6,7) прикрутите петли (поз.10) саморезами (поз.12) и навесьте двери, отрегулируйте положение фасада с помощью регулировочных винтов на петлях.
8. Прикрутите ручку (поз.9) винтом M4x20 на фасады (поз.6,7) при необходимости через шайбу (поз.16).
9. Закрепите заглушки (поз. 1) в местах крепежа.
10. Приклейте амортизатор (поз.8) на углы в местах притвора фасадов (дет.6,7).

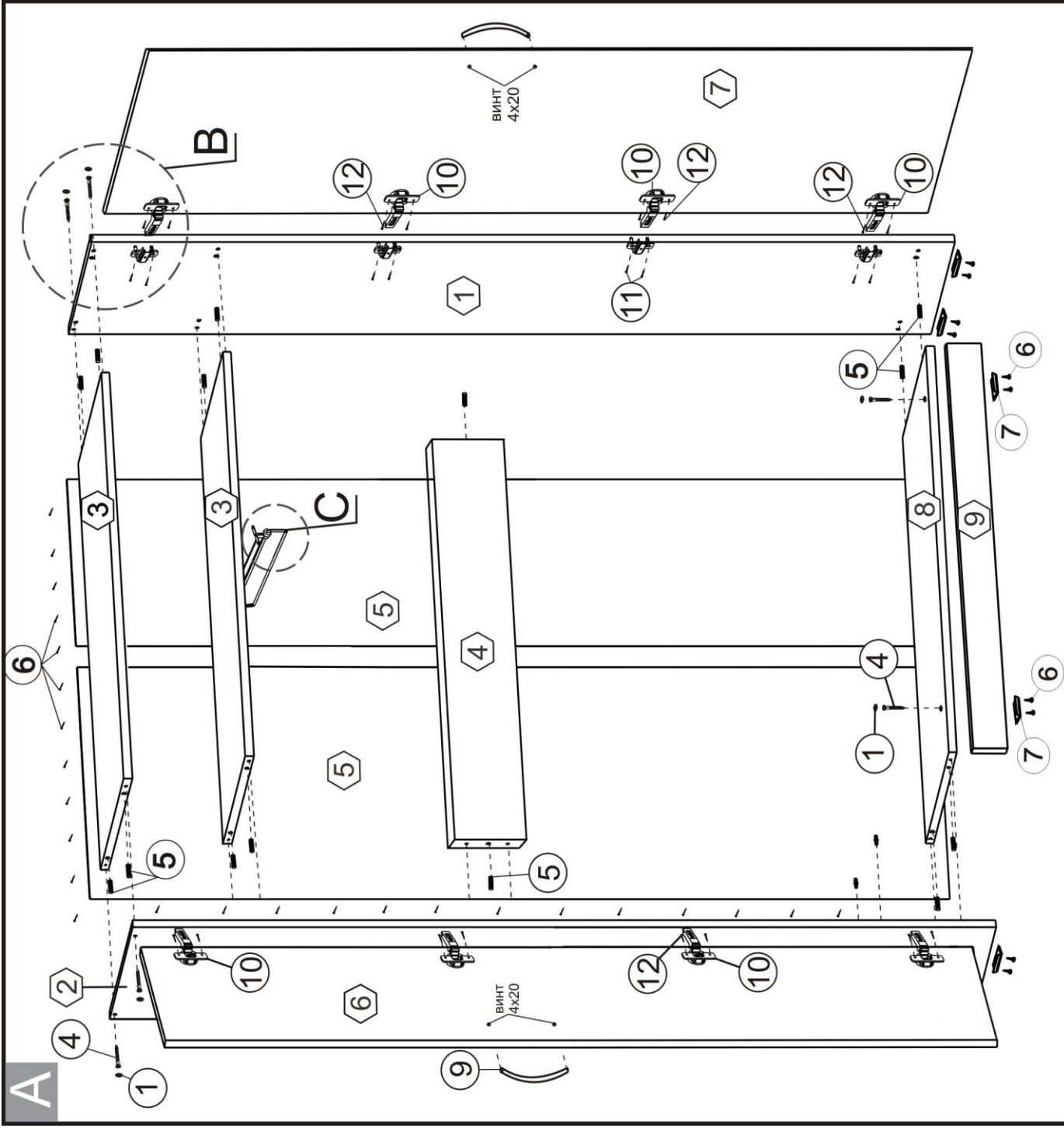

**C**

**B**

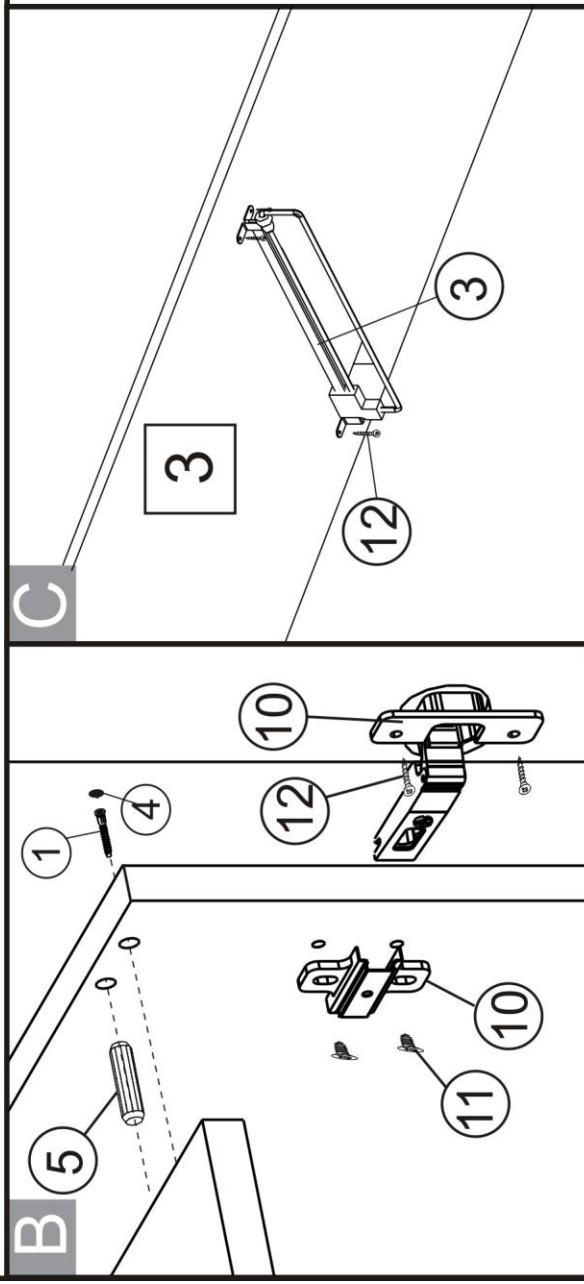

(N) - деталь корпуса,  
 (N) - позиция фурнитуры.

